

# Implementasi dan Analisis *Attack Tree* pada *Vulnerable Machine Metasploitable2* Berdasarkan *TimeMetric*, *Cost Metric*, dan *Frequency Metric*

1<sup>st</sup> Rheza Dewantara  
Fakultas Rekayasa Industri  
Universitas Telkom  
Bandung, Indonesia

rhezad@student.telkomuniversity.ac.id

2<sup>nd</sup> Adityas Widjarto  
Fakultas Rekayasa Industri  
Universitas Telkom  
Bandung, Indonesia

adtwjrt@telkomuniversity.ac.id

3<sup>rd</sup> M. Teguh Kurniawan  
Fakultas Rekayasa Industri  
Universitas Telkom  
Bandung, Indonesia

teguhkurniawan@telkomuniversity.ac.id

**Abstrak**— Penelitian ini bertujuan untuk melakukan implementasi dan analisis dari *attack tree* terhadap *vulnerable machine Metasploitable2* berdasarkan *time metric*, *cost metric*, dan *frequency metric* yang dilakukan untuk pemeringkatan, sehingga dapat mengetahui jalur tercepat untuk mengakses *privileged environment access target*. Metode yang digunakan pada penelitian ini adalah pengujian eksploitasi berdasarkan *walkthrough* dan melakukan penggambaran menggunakan *attack tree* dengan pendekatan *SAND gate*. Hasil akhir dari seluruh tahapan eksploitasi pada *vulnerable machine Metasploitable2* adalah berhasil mengakses *privileged environment access target*. Seluruh langkah yang dilakukan pada *walkthrough* digambarkan dengan *activity diagram* dan *alur data* yang terjadi digambarkan dengan *data flow diagram*. Penggambaran *attack tree* mewakili seluruh tahapan eksploitasi berdasarkan *walkthrough* untuk dilakukan pemeringkatan berdasarkan *metrics*. Hasil pemeringkatan yang dilakukan berdasarkan *time metric* menghasilkan *attack tree WT 1* sebagai waktu tempuh tercepat dengan *real time* sebesar 718,52 detik. Pemeringkatan berdasarkan *cost metric* menghasilkan *attack tree WT 1* sebagai peringkat pertama karena jalur paling pendek dengan total 20 langkah. *Netdiscover*, *Nmap*, dan *Msfconsole* menjadi peringkat pertama pada pemeringkatan berdasarkan *frequency metric* karena ketiga tools tersebut digunakan pada semua *attack tree* berdasarkan lima *walkthrough* yang telah dipilih.

**Kata kunci:** *Metasploitable2*, *Attack Tree*, *Metrics*

## I. PENDAHULUAN

Perkembangan teknologi telah mengakibatkan peningkatan serangan siber. Perusahaan-perusahaan memerlukan banyak sumber daya agar dapat melawan peretas dan menjamin keamanan sistem, namun kedapatan adanya kerentanan baru masih terus ditemukan. Oleh karena itu, pengujian eksploitasi merupakan cara terbaik untuk melindungi diri dari serangan siber [1]. Dengan pengujian eksploitasi, perusahaan ataupun organisasi dapat mengidentifikasi kerentanan pada sistem sebelum peretas mengeksploitasi, sehingga banyak sumber daya dapat diamankan. Cara yang dapat dilakukan untuk melakukan pengujian eksploitasi dengan waktu dan biaya yang terjangkau adalah dengan menggunakan *vulnerable machine*, kemudian menganalisisnya menggunakan *attack tree*.

*Attack tree* memberikan gambaran visual tentang bagaimana penyerang dapat mengeksploitasi kerentanan dalam sistem menjadi lebih mudah dipahami. *Attack tree* memiliki bagian yang dapat dihitung nilainya, yaitu *metrics*. *Metrics* merupakan nilai numerik yang menggambarkan karakteristik atau sifat dari simpul *attack tree* seperti waktu, biaya, frekuensi, probabilitas keberhasilan serangan, tingkat kesulitan dalam melakukan serangan, peralatan khusus yang dibutuhkan dalam serangan, dan kombinasi dari semua metrik tersebut. Dengan menggunakan *metrics*, ahli keamanan siber dapat mengevaluasi risiko keamanan sistem secara lebih rinci dan objektif [2]. *Metrics* yang dihitung dapat digunakan sebagai dasar untuk melakukan pemeringkatan pada *attack tree* sehingga dapat mengidentifikasi pada simpul yang paling rentan dan menentukan prioritas tindakan pencegahan untuk melindungi sistem.

Penelitian ini berfokus pada implementasi dan analisis *attack tree* pada *vulnerable machine Metasploitable2* dengan menggunakan *time metric*, *cost metric*, dan *frequency metric*. *Attack tree* dapat digunakan sebagai dasar untuk memperkuat keamanan sistem dengan menganalisis cara-cara serangan terhadap sistem tersebut, serta dapat menjadi panduan untuk mengetahui jalur tercepat dan biaya rendah dalam melakukan serangan berdasarkan pemilihan *metrics*.

## II. KAJIAN TEORI

### A. Keamanan Sistem Informasi

Keamanan sistem informasi adalah upaya untuk mencegah serangan oleh pengguna komputer, akses jaringan yang tidak sah, serta mendeteksi tindakan pengganggu yang tidak diidentifikasi oleh sistem [3]. Menurut Nurul [4], dalam usaha pengelolaan dan pengendalian keamanan sistem informasi, perlu mempertimbangkan tiga aspek penting keamanan informasi yang dikenal sebagai CIA (*Confidentiality, Integrity, Availability*).

### B. Eksploitasi

Eksploitasi merupakan metode yang diterapkan untuk melakukan penyerangan dan merusak sistem. Istilah ini dapat berwujud kata kerja atau kata benda. Pelaku ancaman dapat berupaya mengeksploitasi sistem atau aset informasi lainnya secara ilegal demi keuntungan pribadi [5]. Jadi eksploitasi adalah teknik untuk merusak sistem dengan upaya ilegal

memanfaatkan kerentanan oleh pelaku ancaman demi keuntungan pribadi.

### C. Kali Linux

Kali Linux merupakan software *open=source* yang dikhususkan untuk pengujian eksploitasi profesional dan pemeriksaan keamanan [6]. Kali Linux juga menyediakan alat-alat untuk mengidentifikasi dan mengatasi kerentanan dalam sistem. Kali Linux dikembangkan oleh Offensive Security. Dalam penelitian ini, Kali Linux digunakan sebagai penyerang.

### D. Vulnerable machine Metasploitable2

Dalam penelitian ini, *vulnerable machine operating system* yang digunakan adalah Metasploitable2. Metasploitable2 dibuat oleh Rapid7, perusahaan keamanan siber, pada tanggal 12 Juni 2012. Tujuannya untuk digunakan sebagai alat pelatihan dan pengujian untuk pengembangan keahlian dalam mengidentifikasi, mengeksploitasi, dan melindungi sistem dari kerentanan dan ancaman keamanan. Metasploitable2 menyediakan lingkungan yang aman untuk menguji alat-alat keamanan dan strategi pertahanan.

### E. Eksperimen

Metode eksperimen dalam ilmu komputer adalah pendekatan yang digunakan oleh peneliti untuk mengidentifikasi hubungan atau dampak antara berbagai variabel dalam lingkungan yang terkendali secara ketat. Metode penelitian eksperimen sangat penting untuk diberikan perhatian khusus, terutama dalam penelitian yang melibatkan pengembangan baik perangkat lunak maupun perangkat keras [7]. Jadi dapat disimpulkan bahwa eksperimen adalah sebuah proses mengidentifikasi hubungan antara variabel dalam lingkungan terkendali.

### F. Walkthrough

*Walkthrough* merupakan proses atau langkah-langkah yang diikuti untuk menguji, memahami, atau mengevaluasi suatu sistem, perangkat lunak, atau prosedur. Ini melibatkan langkah-langkah terperinci yang diikuti secara sistematis untuk mengidentifikasi masalah, menguji fungsionalitas, atau memahami bagaimana suatu sistem beroperasi [8]. Pada penelitian ini, *walkthrough* sendiri merupakan langkah-langkah yang dibuat oleh seorang ahli untuk melakukan eksploitasi atau serangan terhadap *vulnerable machine* Metasploitable2 dengan tujuan mendapatkan *priviledge environment access* atau root.

### G. Activity Diagram

*Activity diagram* adalah salah satu model perilaku UML yang sesuai untuk uji sistem, karena *activity diagram* dapat mengilustrasikan urutan seluruh sistem [9]. Diagram ini mengilustrasikan langkah-langkah, keputusan, dan aktivitas-aktivitas yang terlibat dalam suatu proses secara visual. Biasanya digunakan untuk memodelkan alur kerja bisnis, proses sistem, atau skenario pengujian dalam pengembangan perangkat lunak. Dalam penelitian ini, *activity diagram* digunakan dalam memodelkan skenario pengujian yang berasal dari lima *walkthrough* pilihan.

### H. Data Flow Diagram

*Data flow diagram* adalah metode yang mengilustrasikan elemen-elemen sistem serta pergerakan data di antara elemen-elemen tersebut, termasuk sumber, tujuan, dan penyimpanan data [10]. Dalam penelitian ini, *data flow diagram* sendiri menggambarkan bagaimana pergerakan data, sumber, serta tujuan yang terjadi ketika menjalankan masing-masing dari lima *walkthrough* yang telah dipilih.

### I. Attack tree

*Attack tree* merupakan sebuah model untuk membantu menganalisis sebuah ancaman, mengevaluasi sebuah serangan yang dapat merugikan, dan juga membantu pakar keamanan untuk dapat melihat dari prespektif penyerang untuk mengungkap kerentanan dalam sistem [11]. Keuntungan menggunakan model *attack tree* sendiri mulai dari membantu menganalisis sebuah ancaman, mengevaluasi sebuah serangan, dan membantu melihat dari prespektif penyerang.

### J. Metrics

Menurut Kuipers [2], *Metrics* merupakan sebuah nilai pada bagian *attack tree* yang nantinya dihitung. Tujuan dari perhitungan pada penelitian ini adalah untuk dijadikan landasan dalam pemeringkatan *attack tree*. Terdapat beberapa jenis *Metrics* [2], tetapi dalam penelitian ini hanya menggunakan tiga *metrics* saja yaitu *time metric*, *cost metric*, dan *frequency metric*.

## III. METODE

### A. Model Konseptual

Model konseptual adalah representasi abstrak yang menggambarkan hubungan antara berbagai konsep, dengan tujuan memberikan gambaran dan pedoman terkait dengan asumsi yang terkait dengan variabel yang akan diselidiki. Model konseptual yang digunakan dalam penelitian ini adalah sebagai berikut.

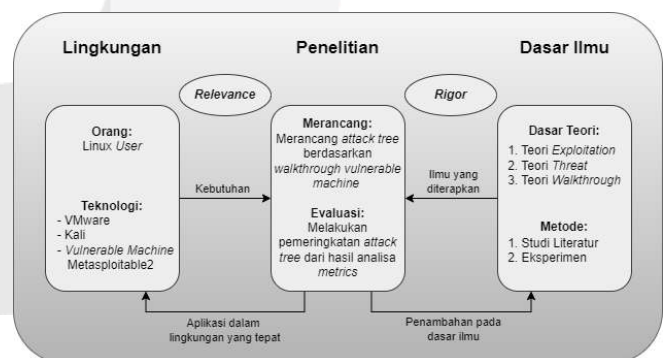

GAMBAR III.1  
MODEL KONSEPTUAL

### B. Sistematika Penelitian

Sistematika penelitian yang diterapkan dalam penelitian ini diuraikan secara lengkap sesuai dengan langkah-langkah yang dijalani. Sistematika penelitian pada penelitian ini adalah sebagai berikut.

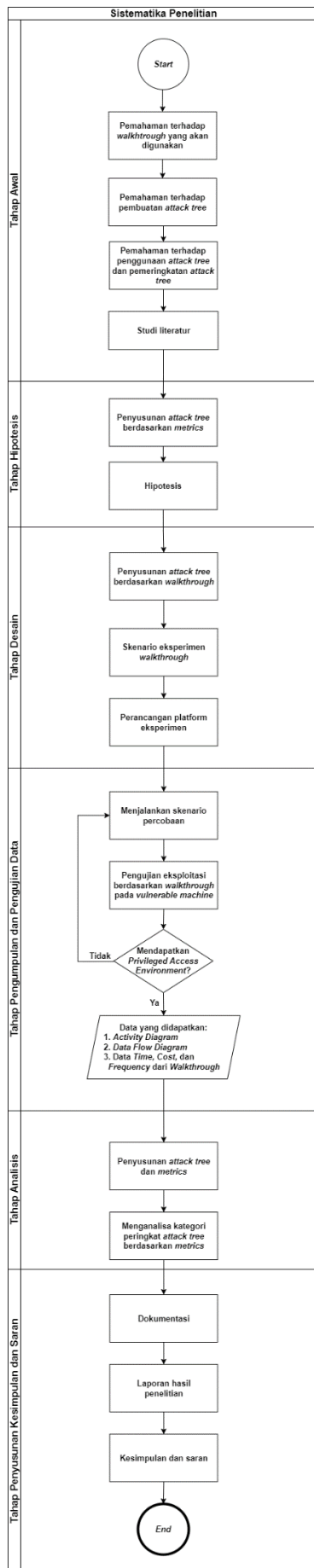

GAMBAR III.2  
SISTEMATIKA PENELITIAN

#### IV. HASIL DAN PEMBAHASAN

Untuk mencapai tujuan penelitian melalui eksperimen berupa pengujian eksploitasi berdasarkan *walkthrough* yang telah dilakukan, diperlukan beragam komponen berupa *software* (perangkat lunak) dan *hardware* (perangkat keras) untuk mendukung pengumpulan data dari penelitian ini. Dalam penelitian ini, Kali Linux dan vulnerable machine Metasploitable2 digunakan sebagai alat untuk melaksanakan penelitian tersebut.

##### A. Hardware dan Software

###### 1. Hardware

Rincian *Hardware* yang digunakan yang digunakan dalam penelitian ini adalah sebagai berikut.

TABEL IV.1  
TABEL HARDWARE

| Komponen   | Informasi        |   |
|--|------------------|---|
| Spesifikasi Perangkat Keras: Acer Aspire E5-475G | Processor        | Intel Core™ i5-7200U CPU @ 2.50 GHz (4CPUs), ~2.7 GHz |
|  | Memory           | 12288 MB RAM  |
|  | System Types     | 64-bit Operating System, x64-based processor          |
|  | Operating System | Windows 10 Pro 64-Bit (10.0, Build 19041)             |
|  | Storage          | SSD 256 GB  |

###### 2. Software

Rincian *software* yang digunakan yang digunakan dalam penelitian ini adalah sebagai berikut.

TABEL IV.2  
TABEL SOFTWARE

| Type             | Software  |
|------------------|---|
| Operating System | Kali Linux <ul style="list-style-type: none"> <li>• Memory : 2 GB</li> <li>• Network : NAT</li> </ul>   |
| IT Asset         | Vulnerable machine Metasploitable2 <ul style="list-style-type: none"> <li>• Memory : 512 MB</li> <li>• Network : NAT</li> </ul>                                 |
| Tools            | <ul style="list-style-type: none"> <li>• Netdiscover</li> <li>• Nmap</li> <li>• Msfconsole</li> <li>• Netcat</li> <li>• Searchsploit</li> <li>• Grep</li> </ul> |

*Operating System, IT asset,* dan *Tools* merupakan *software* yang digunakan dalam penelitian ini. Penjelasan mengenai spesifikasi dari setiap *software* yang digunakan pada penelitian ini adalah sebagai berikut.

###### a. Operating System

Kali Linux merupakan sebuah *operating system* yang didesain khusus untuk melakukan pengujian keamanan dan eksploitasi. Maka dari itu, Kali Linux disini berfungsi sebagai alat penyerangan.

###### b. IT Asset

Metasploitable2 merupakan sebuah *operating system* yang dirancang untuk memiliki sejumlah celah keamanan yang dapat dieksploitasi, juga didesain sebagai target uji coba bagi

*ethical hacker* dan peneliti keamanan dalam menguji keamanan jaringan dan sistem informasi. Metasploitable2 pada penelitian ini digunakan sebagai objek eksploitasi.

c. *Attack Tools*

- 1) Netdiscover adalah alat pemindaian jaringan *open-source* yang digunakan untuk mengidentifikasi dan menampilkan alamat IP dalam jaringan lokal.
- 2) Nmap adalah alat pemindaian jaringan yang digunakan untuk mengidentifikasi perangkat, *port*, dan layanan yang berjalan dalam jaringan komputer.
- 3) Msfconsole adalah antarmuka baris perintah yang digunakan dalam kerangka kerja Metasploit untuk mengelola dan meluncurkan serangan eksploitasi.
- 4) Netcat (atau nc) adalah utilitas jaringan serbaguna berbasis baris perintah yang digunakan untuk membuka, mengirim, dan menerima koneksi jaringan serta berfungsi sebagai alat untuk mengirim data melalui jaringan.
- 5) Searchsploit adalah alat baris perintah yang digunakan untuk mencari dan mengeksplorasi basis data eksploitasi, membantu peneliti keamanan dalam menemukan eksploitasi yang ada untuk kerentanan tertentu.
- 6) Grep adalah perintah baris perintah yang digunakan untuk mencari dan mengekstrak baris teks yang cocok dengan pola tertentu dari berkas teks atau *output* teks.

B. Platform eksperimen

Platform eksperimen yang digunakan dalam penelitian ini adalah sebagai berikut.

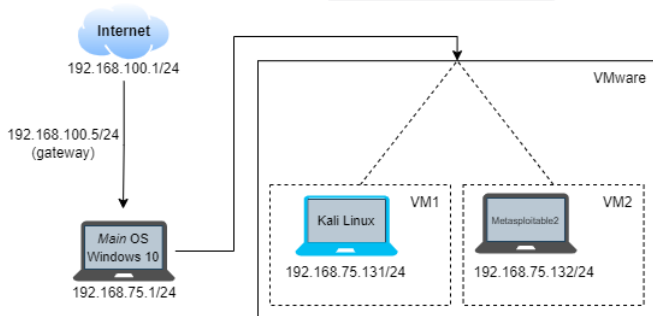

GAMBAR IV.1 Platform Eksperimen

C. Daftar IP Address

Penjelasan daftar IP address pada penelitian ini adalah sebagai berikut.

TABEL IV.3 Ip Address

| Type                                | Host             | Default Gateway  | IP Address        |
|-------------------------------------|------------------|------------------|-------------------|
| Virtual machine 1 (VM 1)            | Kali Linux       | 192.168.100.5/24 | 192.168.75.131/24 |
| Virtual vulnerable machine 2 (VM 2) | Metasploitable 2 |                  | 192.168.75.132/24 |

D. Skenario Pengujian

Skenario pengujian yang diterapkan menggunakan data yang berasal dari hasil eksperimen berdasarkan *walkthrough*. Perumusan *activity diagram* dan *data flow diagram* berdasarkan *walkthrough* pada penelitian ini adalah sebagai berikut.



GAMBAR IV.2 SKENARIO PENGUJIAN

E. Activity Diagram

*Activity diagram* digunakan untuk menjelaskan langkah dari awal hingga menuju root. Pada percobaan pertama berdasarkan pada *walkthrough* Metasploitable2 dari YouTube channel bernama Lognuk Security. Adapun *tools* yang digunakan pada *walkthrough* ini adalah Netdiscover, Nmap, dan Msfconsole dengan modul VSFTPD 2.3.4. Modul VSFTPD berfungsi untuk mengeksploitasi kerentanan *backdoor* pada layanan FTP. *Attack tools* yang digunakan dapat berjalan pada Kali Linux dan diakses melalui *command prompt*. Berikut merupakan *activity diagram* yang telah dibuat berdasarkan *walkthrough* pertama.

1. Melakukan pemindaian jaringan dengan tujuan untuk menemukan alamat IP dengan menggunakan Netdiscover.
2. Memindai alamat IP Metasploitable2.
3. Mendapatkan alamat IP dari Metasploitable untuk dijadikan target.
4. Melakukan pemindaian *port* terbuka, sistem operasi, dan versi-nya dari alamat IP Metasploitable2 yang telah didapat dengan menggunakan Nmap.
5. Metasploitable2 merespon dengan memberikan hasil dari pemindaian dengan menggunakan Nmap tersebut.
6. Kali Linux menampilkan hasil respon dari Metasploitable2 yang telah didapat.
7. Menjalankan sebuah skrip enumerasi pada *port* 445 dengan menggunakan Nmap.
8. Metasploitable2 merespon dengan memberikan hasil skrip enumerasi yang telah berjalan tersebut.
9. Kali Linux menampilkan hasil dari skrip enumerasi yang telah diberikan dari Metasploitable2.
10. Lalu menjalankan postgresql pada Kali inux.
11. Melihat status dari postgresql tersebut.
12. Langkah selanjutnya, masuk ke Msfconsole pada Kali Linux.
13. Mencari modul VSFTPD 2.3.4 pada Msfconsole untuk serangan ke *port* 21 FTP.



14. Memilih modul tersebut untuk dilakukan pengaturan selanjutnya.
15. Menampilkan opsi untuk melakukan eksploitasi.
16. Selanjutnya, atur alamat IP yang menjadi target untuk eksploitasi.
17. Menjalankan perintah eksploitasi dengan modul yang telah ditentukan.
18. Metasploitable2 menerima serangan dari modul tersebut.
19. Hasil dari serangan tersebut adalah Metasploitable2 memberikan akses masuk ke root.
20. Kali Linux menampilkan sebuah prompt saat berhasil masuk ke root dari Metasploitable2 melewati port FTP.

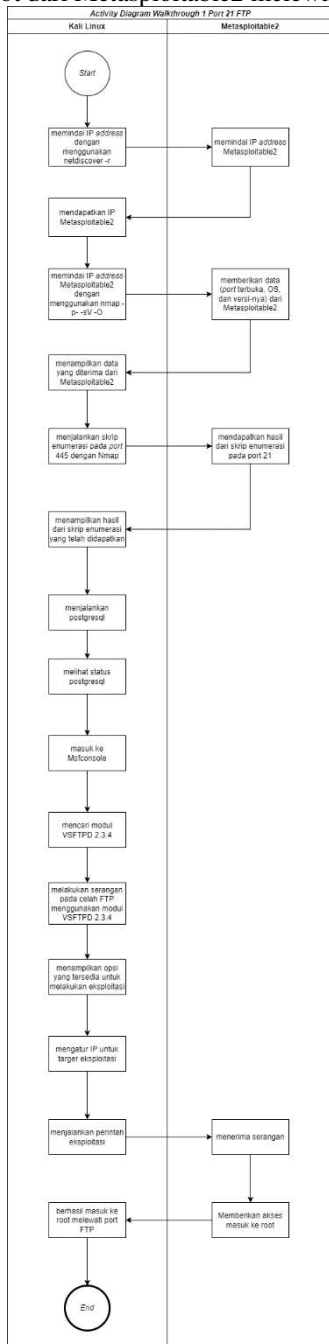

GAMBAR IV.3 Activity Diagram

F. Data Flow Diagram

Data flow diagram dibuat berdasarkan bagaimana informasi atau data mengalir pada setiap walkthrough. Hasil data flow diagram berdasarkan walkthrough pertama adalah sebagai berikut.

1. Tahapan pertama yaitu melakukan pemindaian pada Kali Linux dengan perintah “ifconfig”, lalu didapatkan alamat IP 192.168.75.131/24. Perintah “ifconfig” digunakan untuk melihat alamat IP pada sebuah sistem operasi.
2. Tahap ke dua yaitu melakukan pemindaian dengan perintah “netdiscover -r 192.168.75.0/24”, lalu didapatkan alamat IP 192.168.75.132/24. Perintah “netdiscover -r [ ]” digunakan untuk melakukan pemindaian jaringan ARP dalam rentang IP 192.168.75.1 hingga 192.168.75.254 untuk mengidentifikasi perangkat yang terhubung dalam jaringan lokal.
3. Tahap ke tiga yaitu melakukan pemindaian dengan perintah “nmap -p -sV -O” dengan alamat IP yang target yang dituju yaitu 192.168.75.132/24. Perintah “nmap -p -sV -O 192.168.75.132” digunakan untuk melakukan pemindaian port, mendeteksi versi layanan, dan mencoba mengidentifikasi sistem operasi yang digunakan oleh host dengan alamat IP 192.168.75.132/24.
4. Tahap ke empat yaitu melakukan pemindaian port, layanan, dan versi dari layanan tersebut, lalu didapatkan semua port, layanan, dan versi layanan yang dibutuhkan.
5. Tahap ke lima yaitu menjalankan skrip pada Nmap dengan perintah “nmap -script smb-enum-users.nse -p 445” dengan alamat IP target yang dituju yaitu 192.168.75.132/24. Perintah “nmap -script smb-enum-users.nse -p 445 192.168.75.132” digunakan untuk melakukan pemindaian pada port 445 (port default untuk layanan SMB - Server Message Block) pada host dengan alamat IP 192.168.75.132/24, dan menjalankan skrip Nmap smb-enum-users.nse untuk mengidentifikasi dan menampilkan daftar pengguna (users) yang mungkin ada dalam layanan SMB di host tersebut.
6. Tahap ke enam yaitu melakukan pemindaian pengguna yang terdaftar pada server SMB, lalu mendapatkan semua informasi pengguna di server SMB.
7. Tahap ke tujuh yaitu melakukan pengaturan modul dan alamat IP target dengan tool Msfconsole untuk menyerang port 21 FTP. Modul yang digunakan adalah vsftpd\_234\_backdoor, digunakan untuk mengeksploitasi kerentanan backdoor pada layanan FTP vsftpd versi 2.3.4 yang memungkinkan penyerang mendapatkan akses root ke sistem target tanpa perlu otentikasi yang sah. Alamat IP targetnya yaitu 192.168.75.132/24. Msfconsole merupakan sebuah console dari Metasploit Framework yang digunakan untuk melakukan uji eksploitasi dan mengembangkan keamanan jaringan. Msfconsole menyediakan antarmuka teks yang kuat dan fleksibel yang memungkinkan peneliti keamanan dan penyerang untuk menjalankan modul eksploitasi, payload, dan skrip untuk menguji dan mengevaluasi kerentanan di berbagai sistem atau jaringan.
8. Tahap yang terakhir adalah target menerima serangan backdoor dari modul yang telah ditentukan, lalu

mendapatkan hak akses ke root melalui port 21 FTP ditandai dengan session yang terbuka.

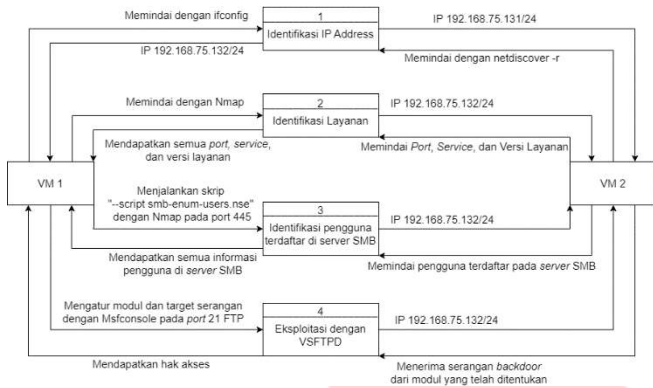

GAMBAR IV.4 Data Flow Diagram

G. Pengukuran Time Walkthrough

Pengukuran waktu dalam walkthrough pertama mencakup tindakan mengamati, mencatat, dan menghitung durasi setiap perintah yang dieksekusi. Hasil pengukuran waktu dari setiap perintah dalam walkthrough pertama mencakup real time, user time, dan system time. Hasil time walkthrough pertama adalah sebagai berikut.

TABEL IV.4 Time Walkthrough

| No.                              | Command   | Time walkthrough satu (satuan detik/s) |       |       |
|----------------------------------|---|--|-------|-------|
|                                  |   | real                                   | user  | sys   |
| 1                                | netdiscover -r []   | 18,49                                  | 0,01  | 0,06  |
| 2                                | nmap -p- -sV -O []  | 139,26                                 | 1,23  | 3,33  |
| 3                                | nmap -script smb-enum-users-nse -p 445 []   | 0,66                                   | 0,41  | 0,24  |
| 4                                | service postgresql start  | 3,68                                   | 0,02  | 0,01  |
| 5                                | service postgresql status   | 2,91                                   | 0,01  | 0     |
| 6                                | msfconsole :<br>- search vsftpd 2.3.4<br>- use exploit/unix/ftp/vsftpd_234_backdoor<br>- show options<br>- set RHOSTS []<br>- exploit | 695,79                                 | 14,27 | 4,86  |
| <b>Total</b>                     |   | 860,79                                 | 15,95 | 8,5   |
| <b>Total dengan satuan menit</b> |   | 14,35                                  | 0,27  | 0,142 |

Berdasarkan time walkthrough pertama, terdapat total waktu dalam satuan detik sebagai berikut.

- Real time : 860,79 s
- User time : 15,95 s
- System time : 8,5 s

V. ANALISIS

A. Attack Tree Berdasarkan SAND Gate

Attack tree memberikan sejumlah keuntungan, termasuk mendukung evaluasi risiko ancaman, penilaian serangan, dan

memberikan pemahaman dari sudut pandang pelaku serangan. Hasil attack tree yang dibuat berdasarkan walkthrough pertama dengan pendekatan SAND gate adalah sebagai berikut.

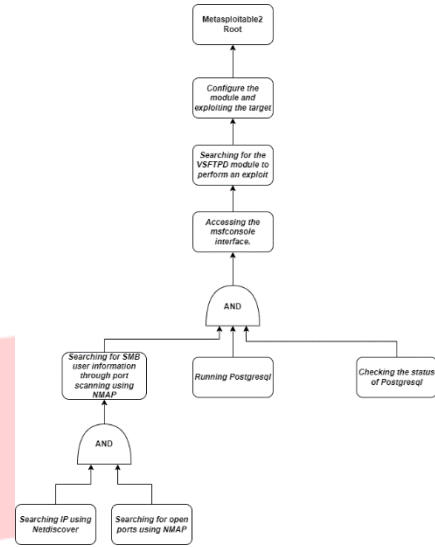

GAMBAR V.1

Attack Tree Berdasarkan Walkthrough Pertama Dengan Pendekatan Sand Gate

Penjelasan dari attack tree berdasarkan walkthrough pertama dengan pendekatan SAND gate adalah sebagai berikut.

1. Goals and Contexts

Dalam attack tree berdasarkan walkthrough satu ini, target serangannya adalah privilege environment access atau root dari vulnerable machine Metasploitable2. Dengan root sendiri berarti memiliki akses penuh dan kontrol atas seluruh sistem, termasuk berkas, direktori, konfigurasi, proses, dan pengaturan sistem lainnya.

2. Target

Dalam attack tree berdasarkan walkthrough satu ini, target serangannya adalah privilege environment access atau root dari vulnerable machine Metasploitable2. Dengan root sendiri berarti memiliki akses penuh dan kontrol atas seluruh sistem, termasuk berkas, direktori, konfigurasi, proses, dan pengaturan sistem lainnya.

3. Attack Level

Attack tree pada walkthrough satu ini berfokus melakukan serangan pada port 21 FTP. Penyerangan tersebut dilakukan dengan tools Msfconsole modul VSFTPD 2.3.4. Alasannya karena port 21 FTP merupakan salah satu port yang terbuka pada vulnerable machine Metasploitable2.

4. Node

Penjelasan dari setiap simpul atau node pada attack tree berdasarkan walkthrough pertama.

- Searching IP using Netdiscover
- Searching for open port using Nmap
- Searching for SMB user information through port scanning using Nmap
- Running Postgresql
- Checking the status of Postgresql
- Accessing the Msfconsole interface
- Searching for the VSFTPD module to perform an exploit
- Configure the module and exploiting the target
- Metasploitable2 Root

B. Pemingkatan Berdasarkan Metrics

Pemeringkatan dilaksanakan dengan membandingkan lima *attack tree* berdasarkan *walkthrough*, menggunakan tiga metrik, yaitu *time metric*, *cost metric*, dan *frequency metric*.

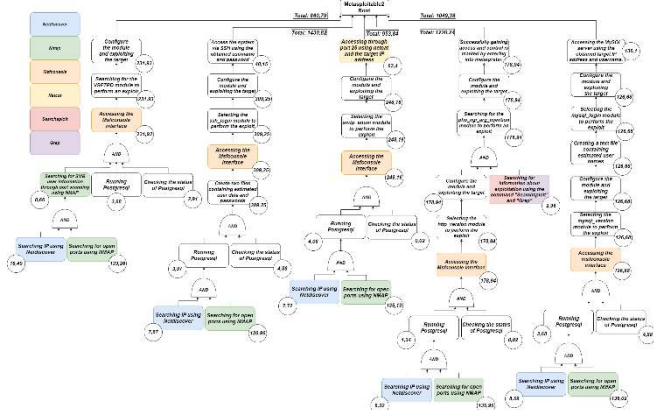

GAMBAR V.2 Pemeringkatan Berdasarkan Metrics

Hasil pemeringkatan *time metric*, *cost metric*, dan *frequency metric* berdasarkan lima *attack tree* adalah sebagai berikut.

1. Pemeringkatan Berdasarkan Time Metric

*Time metric* adalah ukuran atau metrik yang digunakan untuk mengukur waktu yang diperlukan untuk menyelesaikan suatu tugas, proses, atau aktivitas tertentu. Hasil yang diperoleh dari pemeringkatan berdasarkan *time metric* adalah sebagai berikut.

TABEL V.1 Pemeringkatan Berdasarkan Time Metric

| Ranking | Attack tree      | Time metric(s) |
|---------|------------------|----------------|
| 1       | Attack tree WT 1 | 860,79         |
| 2       | Attack tree WT 3 | 953,84         |
| 3       | Attack tree WT 5 | 1049,38        |
| 4       | Attack tree WT 4 | 1220,24        |
| 5       | Attack tree WT 2 | 1430,82        |

Hasil pemeringkatan *time metric* dapat disimpulkan bahwa, *attack tree* WT 1 memiliki waktu tempuh yang paling singkat dibandingkan dengan yang lainnya, sehingga menduduki peringkat pertama. Hal ini disebabkan oleh kecepatan waktu pada setiap proses dalam *attack tree* WT 1 yang lebih cepat dibandingkan dengan yang lainnya. Selain itu, penggunaan *tool* pada *attack tree* WT 1 juga menjadi faktor kunci yang menyebabkan kecepatan tersebut.

2. Pemeringkatan Berdasarkan Cost Metric

*Cost metric* adalah ukuran atau metrik yang digunakan untuk mengukur biaya yang terlibat dalam suatu tugas, proses, atau aktivitas. Dalam penelitian ini, *cost metric* dihitung dari jumlah aktivitas dari awal hingga selesai pada *activity diagram*. Hasil yang diperoleh dari pemeringkatan berdasarkan *cost metric* adalah sebagai berikut.

TABEL V.2 Pemeringkatan Berdasarkan Cost Metric

| Ranking | Attack tree      | Cost metric(step) |
|---------|------------------|-------------------|
| 1       | Attack tree WT 1 | 20                |
| 2       | Attack tree WT 3 | 22                |

| Ranking | Attack tree      | Cost metric(step) |
|---------|------------------|-------------------|
| 3       | Attack tree WT 2 | 29                |
| 4       | Attack tree WT 4 | 30                |
| 5       | Attack tree WT 5 | 31                |

Hasil pemeringkatan *cost metric*, *Attack tree* WT 1 menjadi jalur paling cepat dibandingkan dengan yang lainnya. Proses dari awal hingga selesai pada *attack tree* WT 1 hanya memiliki *cost* sebesar 20 saja, sehingga dapat menjadikannya sebagai peringkat pertama, disusul dengan *attack tree* WT 3 dengan *cost* sebesar 22, *attack tree* WT 2 sebesar 29, *attack tree* WT 4 sebesar 30, dan *attack tree* WT 5 sebesar 31.

3. Pemeringkatan Berdasarkan Frequency Metric

*Frequency metric* merupakan ukuran atau metrik yang mengukur seberapa sering suatu alat atau *tool* digunakan dalam aktivitas keamanan. Pada penelitian ini, *frequency metric* dihitung dari seberapa sering sebuah *tools* digunakan pada setiap *attack tree* berdasarkan lima *walkthrough*. Hasil yang diperoleh dari pemeringkatan berdasarkan *frequency metric* adalah sebagai berikut.

TABEL V.3 Pemeringkatan Berdasarkan Frequency Metric

| Ranking | Tools        | Frequency of Use                    |
|---------|--------------|-------------------------------------|
| 1       | Netdiscover  | 5<br>(All walkthroughs use it)      |
|         | Nmap         |                                     |
|         | Msfconsole   |                                     |
| 2       | Netcat       | 1<br>(Only used in one walkthrough) |
|         | Searchsploit |                                     |
|         | Grep         |                                     |

Hasil Pemeringkatan *Frequency metric*, terdapat tiga *tools* yang menduduki peringkat pertama yaitu Netdiscover, Nmap, dan Msfconsole. Hal itu dikarenakan ketiga *tools* tersebut digunakan pada lima *attack tree*. Sedangkan, posisi peringkat ke dua memiliki tiga *tools* yaitu Netcat, Searchsploit, dan Grep. Ketiga *tools* yang menduduki peringkat ke dua tersebut hanya digunakan dalam satu *attack tree* saja. Netcat digunakan pada *attack tree* WT 3, Searchsploit dan Grep digunakan pada *attack tree* WT 4.

Khusus untuk Msfconsole digunakan pada lima *attack tree*, tetapi dengan modul yang berbeda-beda. Untuk *attack tree* WT 1 menggunakan Msfconsole dengan modul vsftpd 2.3.4, pada *attack tree* WT 2 menggunakan Msfconsole dengan modul ssh\_login, pada *attack tree* WT 3 menggunakan Msfconsole dengan modul smtp\_enum, pada *attack tree* WT 4 menggunakan Msfconsole dengan modul http\_version dan php\_cgi\_arg\_injection, dan yang terakhir pada *attack tree* WT 5 menggunakan Msfconsole dengan modul mysql\_version dan mysql\_login. Modul-modul tersebut memiliki fungsinya masing-masing sesuai dengan kebutuhannya.

4. Pemeringkatan Berdasarkan Perhitungan Time Metric dan Cost Metric

Analisis pemeringkatan berdasarkan perhitungan *metrics* gabungan (*time metric* dan *cost metric*) ini bertujuan untuk mendapatkan pemahaman lebih tentang sudut pandang seorang penyerang dari aksi penyerangan yang terjadi

berdasarkan *attack tree* dari lima *walkthrough* yang telah dipilih.

TABEL V.4  
Pemeringkatan Berdasarkan Seluruh Metric

| <i>Attack tree</i>      | <i>Time metric (s)</i> | <i>Cost metric (step)</i> |
|-------------------------|------------------------|---------------------------|
| <i>Attack tree</i> WT 1 | 860,79                 | 20                        |
| <i>Attack tree</i> WT 2 | 1430,82                | 29                        |
| <i>Attack tree</i> WT 3 | 953,84                 | 22                        |
| <i>Attack tree</i> WT 4 | 1220,24                | 30                        |
| <i>Attack tree</i> WT 5 | 1049,38                | 31                        |

Hasil Pemeringkatan dari *Metrics* gabungan *Time metric* dan *Cost metric* dalam penggunaan ke dua *metrics* ini, prioritas lebih diberikan kepada jalur dengan waktu paling cepat. Dengan waktu paling cepat sebagai prioritas, menyebabkan penjaga keamanan memiliki sedikit waktu untuk melakukan pertahanan, sehingga peluang keberhasilan melakukan penyerangan meningkat. Peringkat pertama dengan jalur paling cepat yaitu *attack tree* WT 1 dengan *time metric* 860,79s atau 14,35 menit dan *cost metric* sebesar 20 langkah.

## VI. KESIMPULAN

Dengan menggunakan *activity diagram* dan *data flow diagram*, membuat semua alur dari eksploitasi berdasarkan lima *walkthrough* pada *vulnerable machine* Metasploitable2 menjadi lebih mudah dipahami. Terdapat dua aktor dalam *activity diagram* pada penelitian ini yaitu Kali Linux sebagai alat untuk melakukan penyerangan dan Metasploitable2 sebagai alat untuk target uji coba penyerangan. Pendekatan SAND *gate* dari lima *walkthrough* yang telah dipilih dapat digunakan dalam penyusunan *attack tree* untuk mendapatkan jalur penyerangan dengan waktu tempuh tercepat dalam mencapai *privileged environment access*. *Attack tree* WT 1 menjadi peringkat pertama berdasarkan perhitungan *time metric* dan *cost metric*, karena menjadi jalur paling cepat dan terpendek dengan total *real time* 860,79 s dan total *cost metric* 20 langkah untuk melakukan eksploitasi dengan tujuan untuk mendapatkan *priviledge environment access*. Netdiscover, Nmap, dan Msfconsole menjadi peringkat pertama karena merupakan *tools* yang digunakan pada semua *attack tree* berdasarkan lima *walkthrough* yang telah dipilih. Khusus untuk Msfconsole digunakan pada semua *walkthrough*, tetapi

dengan modul yang berbeda-beda sesuai dengan kebutuhan pada *walkthrough* tersebut.

## REFERENSI

- [1] AWED, I. S. (2022). *Vulnerability Assessment and Penetration Testing of Web Application*.
- [2] Kuipers, L. (2020). *Analysis of Attack trees: fast algorithms for subclasses*.
- [3] Farizy, S., & Sita Eriana, E. (2022). Keamanan Sistem Informasi. [www.unpam.ac.id](http://www.unpam.ac.id)
- [4] Nurul, S., Anggrainy, S., & Aprelyani, S. (2022). Faktor-Faktor Yang Mempengaruhi Keamanan Sistem Informasi: Keamanan Informasi, Teknologi Informasi dan *Network (Literature Review Sim)*. 3(5). <https://doi.org/10.31933/jemsi.v3i5> Diakses pada 13 Agustus 2023
- [5] Wali, M. (2022). Keamanan Komputer. <https://www.researchgate.net/publication/370105381> 14 Agustus 2023
- [6] Cathcart, J., & Khan Mohd, T. (2023). *Password Hacking Analysis of Kali Linux Applications*. <https://www.researchgate.net/publication/370048764> Diakses pada 12 Agustus 2023
- [7] Rikatsih, N., Andary, R. W., Shaleh, M., Hadiningrum, L. P., Dr. Irwandy, & Priskusanti, R. D. (2020). Metodologi Penelitian Di Berbagai Bidang.
- [8] Candra, D., Tendri, M., & Rizta, A. (2018). Pengembangan Lembar Kerja Siswa (LKS) Materi Segiempat Berbasis Tahap Teori Van Hiele di SMP.
- [9] Gutama, A., Arwan, A., & Fanani, L. (2019). Pengembangan Kakas Bantu Pembangkitan Kasus Uji pada *Model-Based Testing* Berdasarkan *Activity Diagram* (Vol. 3, Issue 9). <http://j-ptiik.ub.ac.id> Diakses pada 12 Agustus 2023
- [10] Safwandi, Fadlisyah, Aulia, Z., & Zulfakhmi. (2021). Analisis Perancangan Sistem Informasi Sekolah Menengah Kejuruan 1 Gandapura Dengan Model Diagram Konteks dan *Data Flow Diagram*.
- [11] Sonderen, T. (2019). *A Manual for Attack trees*. [https://essay.utwente.nl/79133/1/Sonderen\\_MA\\_EEMCS.pdf](https://essay.utwente.nl/79133/1/Sonderen_MA_EEMCS.pdf) Diakses pada 14 Agustus 2023